



#### TECHNISCHES DATENBLATT

<b>Stromversorgung</b>	Monofase
<b>Volt</b>	V 230/1
<b>Frequenz (Hz)</b>	50
<b>Leistung (Kw)</b>	0,43
<b>Nettogewicht (Kg)</b>	125
<b>Bruttogewicht (Kg)</b>	150
<b>Breite (mm)</b>	740
<b>Tiefe (mm)</b>	815
<b>Höhe (mm)</b>	2085

#### PROFESSIONELLE BESCHREIBUNG

**1-türiger KÜHLSCHRANK, ÖKOLOGISCHE ENERGIESPAR-Version - KLASSE A, HOHER DICKER Schrank, 700 Liter Fassungsvermögen, Betriebstemperatur -2° +8° C:**

- **außen/innen** aus **Edelstahl AISI 304** ,
- **belüftete Kühlung** ,
- **Dämmstärke 75 mm** ,
- abgerundete Innenecken,
- verstellbare Edelstahlfüße,
- **Wendetür** mit 105°-Anschlag,
- **Profiliertes Türgriff in voller Höhe aus PV C** ,
- austauschbare Magnetsichtung,
- **3 Paar Edelstahlführungen** und **3 GN2/1 Rilsan-Gitter** pro Tür,
- **durch Kataphorese behandelter Verdampfer** ,
- **PVC-Verdampferabdeckung** ,
- Völlig austauschbares Kältemittelsystem, das mit umweltfreundlichem **R290-Erdgas** betrieben wird **und eine Energieeinsparung von bis zu 80 %** im Vergleich zu ähnlichen Produkten gewährleistet... wenige Virtuosen.
- automatisches Abtauen,
- automatische Kondensatverdunstung,
- **Elektronischer Thermometer-Thermostat** mit Display,

- **Türschloss** mit Schlüssel,

**Elektronisches Steuergerät** mit :

- Tastaturschutzhülle,
- Hochtemperaturalarm,
- Alarm bei offener Tür,
- Lagerung bei maximaler Temperatur.



**Zubehör/Optionen :**

- Innenbeleuchtung
- Satz mit 4 Lenkrädern (2 mit Bremsen), Durchmesser 128 mm
- Türöffnungssatz mit Pedal

**CE-Kennzeichnung  
Hergestellt in Italien**

KENNWORT	BESCHREIBUNG	PREIS/LIEFERUNG
<b>TCF375-000100</b>	Professioneller 1-türiger Kühlschrank, Fassungsvermögen 700 Liter, belüftet, Temperatur -2°/+8°C, ökologische Version mit ENERGIEEINSPARUNG, KLASSE A - Edelstahl 304, V.230/1, Kw.0,43, Abm .740x815x2085h.	

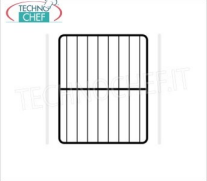
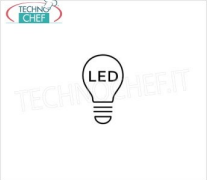
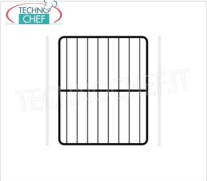
**TECHNISCHES DATENBLATT**

KODE/FOTO	BESCHREIBUNG	PREIS/LIEFERUNG
<b>TCF375-000504</b> 	<b>Paar Führungen vom Typ C.</b>	
<b>TCF375-000506</b> 	<b>GN 2/1 kunststoffbeschichtetes Gitter</b>	
<b>TCF375-000503</b> 	<b>LED-Beleuchtung</b>	
<b>TCF375-000505</b> 	<b>GN2 / 1 Edelstahlgitter</b>	
<b>TCF375-000501</b> 	<b>Türöffnungssatz mit Pedal</b>	
<b>TCF375-000502</b>	<b>Kit mit 4 schwenkbaren Edelstahlrädern mit Bremse</b>	

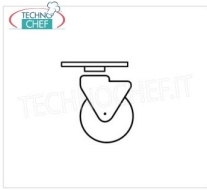

### Caratteristiche principali



**Fondo modulare**  
Consente l'installazione su ruote, piedini, zoccolo fisso o mobile.

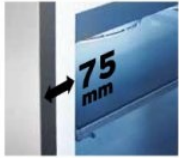

**Isolamento 75 mm**  
Spessore isolamento 75 mm CFC/HCFC free.



**Serratura e fermo porta**  
Porte autochiudenti reversibili con fermo a 105° dotate di serratura con chiave.



**Guarnizioni sostituibili ad alta tenuta**  
Geometria a tripla camera con innovativa miscela D7, efficacia d'isolamento superiore del 35% rispetto alle tradizionali.



**Apertura a pedale**  
Facilita la movimentazione e l'inserimento di teglie e bacinelle pesanti (optional).



**Evaporazione a costo zero**  
L'acqua prodotta dagli sbrinatori evapora sfruttando il calore dissipato dal sistema refrigerante.



**Ventilatore intelligente**  
I ventilatori si arrestano automaticamente all'apertura della porta per evitare l'aspirazione di aria calda.



**Guide e cremagliere**  
Guide e cremagliere inox smontabili senza ausilio di attrezzi.



### Armadio 700 lt

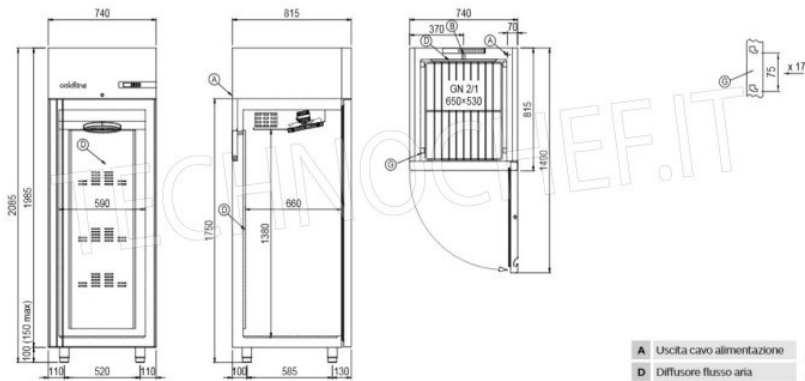



**ENERG** Y UA  
енергия · енергия IE IA

A+++  
A++  
A+  
**A**  
B  
C  
D  
E  
F  
G

ENERGIA · ЕНЕРГИЯ · ENERTEIA  
ENERGIJA · ENERGY · ENERGIE  
ENERGI

**335**  
kWh/annum

**450** L

- L

**5**  
40°C-40%

2015/1094-IV

TECHNOCHEF.IT